



GEBRUIKSAANWIJZING

BS 360

Inhoud

1. Toebehoren
2. Technische gegevens
3. Veiligheidsvoorschriften
4. Ingebruikname
5. Onderhoud
6. EU Conformiteitsverklaring

1. Toebehoren

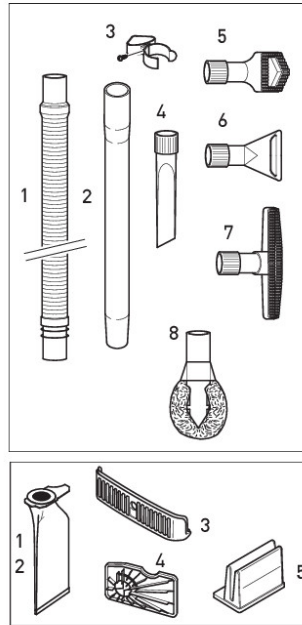
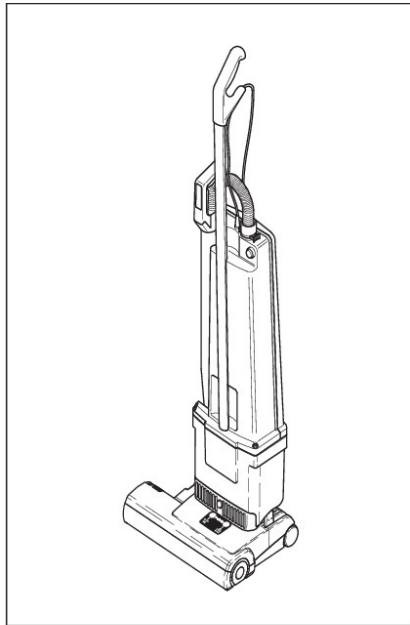

Accessoires

1. Verlengslang 1.8-2.8 mtr
2. Verlengbuis
3. Klem
4. Kierenzuiger
5. Plumeauborstel
6. Meubelzuigmond
7. Wand- en meubelborstel
8. Radiatormondstuk

Service-onderdelen

- 1 Stofzak
- 2 Stofzak (alleen met Microfilter gebruiken ; zie 5)
- 3 Uitblaasfilter
- 4 Motorfilter
- 5 Microfilter

Technische gegevens:

Zuigmotor	1000 Watt / max 1300 Watt
Onderdruk	230 mbar
Luchtverplaatsing	52 l/s
Stofzak inhoud	5,0 liter, 3 laags
Borstelmotor	175 Watt
Werkbreedte	360 mm
Borstelstrip	verwisselbaar
Borstelaandrijving	tandriem met elektrische overbelastingsbeveiliging
Hoogte	1260 mm
Breedte	360 mm
Gewicht	9,4 kg
Vibratieniveau	2,5 m/s ²
Geluidsniveau	68 dB
Veiligheid	dubbel geïsoleerd

Onderhoudswerkzaamheden aan elektrische apparaten altijd laten verrichten door deskundig personeel.

2. VEILIGHEIDSVOORSCHRIFTEN

U dient deze gebruiksaanwijzing aandachtig door te lezen voordat u de machine in gebruik stelt. Bewaar deze gebruiksaanwijzing op een makkelijk toegankelijke plaats.

De machine mag alleen gebruikt worden door personen die over de werkwijze geïnstrueerd zijn en uitdrukkelijk opdracht hebben om met de machine te werken.

Attentie!

Deze reinigingsmachine mag niet worden gebruikt voor het reinigen van vloeren die stoffen afgeven die gezondheidsrisico's opleveren voor de bediener, de omstanders of het milieu.

Algemeen

Het gebruik van deze schrob-/zuigmachine is onderworpen aan de geldende voorschriften voor veiligheid en arbeidsomstandigheden. Naast de bepalingen in deze gebruiksaanwijzing gelden de algemeen aanvaardde regels voor veilig en professioneel werken. Iedere ondeskundige handeling moet vermeden worden.

Gebruiksvoorschriften

- * deze borstelzuiger is ontworpen voor stofzuigen van binnenoppervlakken.
- * iedere andere gebruikstoepassing geldt als niet geschikt. Voor de door verkeerd gebruik van deze machine ontstane schade is de fabrikant/leverancier niet aansprakelijk. Het risico draagt alleen de gebruiker
- * tot het juiste gebruik van de machine hoort ook het regelmatig laten uitvoeren van onderhoud alsmede het direct laten repareren van alle storingen en schade
- * ondeskundig uitgevoerde veranderingen of reparaties aan de machine kunnen onvoorziene risico's voor de gebruiker opleveren, waarvoor de fabrikant/leverancier niet aansprakelijk gesteld kan worden

Productaansprakelijkheid

De gebruiker wordt er uitdrukkelijk op gewezen dat deze borstelzuiger alleen gebruikt mag worden voor het doel waarvoor deze is ontworpen. In die gevallen waar deze machine wordt gebruikt voor andere doeleinden geschiedt dit alleen onder de verantwoordelijkheid van de gebruiker. Elke aansprakelijkheid voor de fabrikant/leverancier vervalt daarmee ogenblikkelijk.

Storingsbronnen

Men mag met deze machine niet over stroomvoerende draden of kabels rijden vanwege het gevaar voor stroomstoten.

Erkende servicemedewerkers

Deze borstelzuiger mag alleen onderhouden en gerepareerd worden door personen die over de noodzakelijke vakbekwaamheid beschikken en daartoe zijn aangesteld.

In gebruik stellen

De levering, de instructie over het gebruik en het onderhoud van de machine en de veiligheidsvoorschriften gebeurt meestal door Cleanfix personeel en moet in ieder geval gebeuren door een daartoe aangestelde vakman. Gebeurt dit niet, dan is de koper verantwoordelijk voor de juiste instructie naar de bediener van de machine.

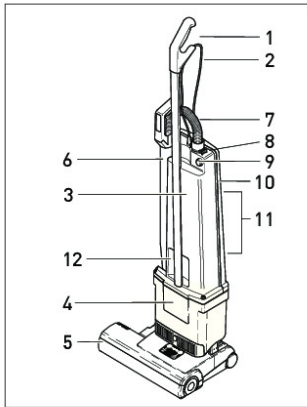

1. Handgreep
2. Kabel
3. Stofzakbehuizing
4. Motorbehuizing
5. Elektro-borstel
6. Telescoopbuis
7. Slang
8. Borgring
9. Aan-/uitschakelaar
10. Dekselsluiting
11. Kabelhaak
12. Handvat

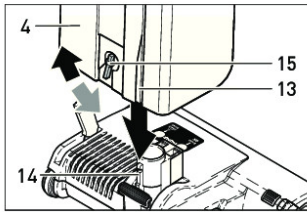

4. Ingebruikname

Montage van de BS 360

De elektroborstel (5) op een vlakke ondergrond plaatsen, gewricht (14) en verbindingsarm recht omhoog zetten. Vergrendelingsknop (15) aan het motorbehuizing van de stofzuiger (4) circa 45 graden naar linksdraaien. Huis van de stofzuiger recht op het gewricht en de verbindingsarm laten zakken en de vergrendelingsknop (15) weer naar rechts draaien zodat de vergrendelingsknop naar beneden wijst.

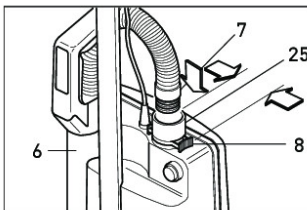

Aansluiten van de slang

Om de slang (7) op het huis van de stofzuiger te plaatsen, het zwarte uiteinde van de slang in de verbindingshuls (25) plaatsen en doordrukken tot deze vastklikt. Om de slang uit de verbindingshuls te nemen de borgring naar elkaar toe drukken.

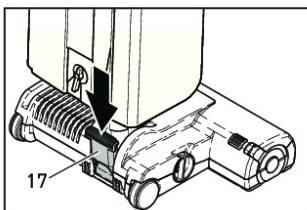

Voetpedaal

Het voetpedaal (17) zorgt ervoor dat de borstelstofzuiger rechtop blijft staan. Als het voetpedaal naar beneden wordt ingedrukt kan de borstelstofzuiger naar achter worden bewogen en kan er worden gewerkt.

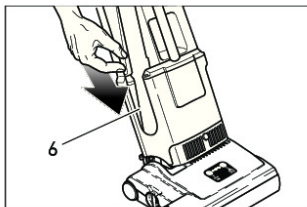

Zuigbuis

Als u met de zuigbuis (bijv. plinten/plafond) wilt stofzuigen i.p.v. met de elektroborstel dan hoeft u alleen de zuigbuis uit de houder te trekken. Wilt u weer verder met het stofzuigen van de vloer, stop de zuigbuis(6) terug en u kunt weer stofzuigen met de elektroborstel.

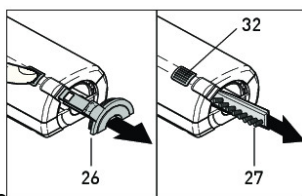
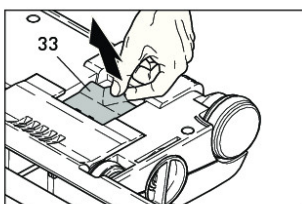
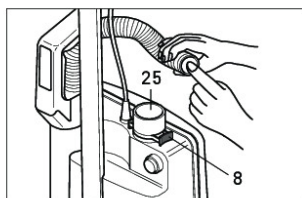
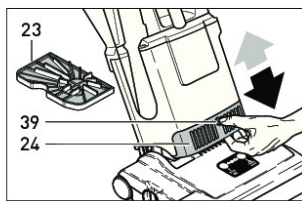
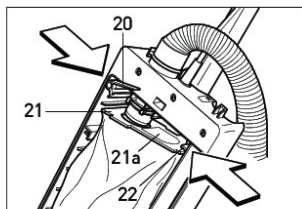
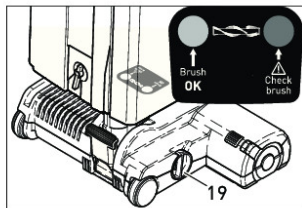
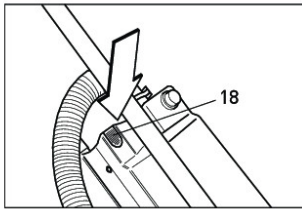

Stofzakindicatie lampje

Bij het branden van het stofzakindicatielampje (18) de volgende zaken controleren:

- a) is de stofzak vol?
- b) is de borstelzuigmond verstopt?
- c) is de slang verstopt?

Oplossing: Of de stofzak verwisselen of de verstopping verhelpen. Als bij het zuigen de slang dichtgehouden wordt, gaat het stofzakindicatie-lampje branden. Dit betekent niet dat er een storing is.

Borstelcontrole

De elektronische beveiliging waarschuwt bij overbelasting van de borstel.

Groene-lamp: borstel werkt goed.

Groene-en Rode-lamp: borstel is te hoog . Door stelknop (19) dieper in te stellen.

Als groene en rode lamp blijven branden, dan de borstelstrip vervangen.

Rode-lamp: de borstel is geblokkeerd of overbelast. Snoer uit stopcontact halen en de blokkade verhelpen.

5. Onderhoud

Bij alles wat u aan onderhoud doet; stekker uit stopcontact.

Stofzak wisselen

Als de rode lamp brand (18) : stofzak verwisselen. Dekseluiting (10) naar voren trekken en de deksel van het huis afnemen. Duw klem (20) naar beneden.

Duw de stofzak naar beneden van de buis af. Sluit de stofzak af. Nieuwe stofzak in de geleiders van de stofzakhouder schuiven (21 en 22) en vast aandrukken.

Duw klem (20) naar beneden en plaats de stofzak met opening in buis. Zet klem weer in horizontale positie.

Deksel weer in het huisplaatsen en dicht drukken, daarna de dekseluiting sluiten.

Stofzakken niet hergebruiken.

Motorfilter wisselen

Als het motorfilter (23) vervuild is, deze reinigen door het filter uit te kloppen. Na ongeveer 20 stofzakken het motorfilter verwisselen.

Uitblaasluchtfiter verwisselen

Het uitblaasluchtfiter (24) altijd gelijktijdig met het motorfilter verwisselen. Daartoe de drukknop (39) indrukken en de uitblaasfilterhouder naar voren trekken.

De machine nooit zonder filters laten werken.

Verstopping verhelpen

Verstoppingen in de slang kunnen worden verholpen door de slang los te koppelen van het huis.

Druk ring (8) in, trek de slang uit de telescoopbuis en het uiteinde wat uit de telescoopbuis komt op de verbindingshuls (25) plaatsen. De machine laten draaien en met de hand de opening enige malen sluiten en weer openen.

Gebruik nooit iets scherp om de slang schoon te maken.

Kijk of er een verstopping zit bij de elektroborstel of bij het oranje klepje (33) aan de onderkant van de elektroborstel. Verzeker u ervan dat deze 2 openingen vrij zijn.

Borstelstrip verwisselen

Om de borstelstrip te verwisselen , druk op de knop (32) , verwijder het zijplaatje (26) en de borstelwals zo draaien dat de borstelstrip (27) eruitgehaald kan worden. Nieuwe borstelstrip plaatsen en het zijplaatje weer op zijn plek duwen.

EU CONFORMITEITSVERKLARING

Hiermee verklaart de producent :
Cleanfix Reinigungssysteme AG
Stettenstrasse
CH-9247 HENAU



Algeheel verantwoordelijk te zijn dat het product:

Borstelzuiger

BS 360

waarop deze verklaring betrekking heeft, in overeenstemming is met de volgende normen:

EN 55 014-1;2006+ A1:2009:

EN 55 014-2:1997+ Cor.:1997+ A:2001 +A2:2008

EN 61000-3-2:2006 + A1:2009 + A2:2009

EN 61000-3-3:2008

EN 62233: 2008: EN 62233 Ber: 1:2008

EN 60335-1:2012

EN 60335-2-69-2010

Bij deze verklaren we dat dit product voldoet aan de essentiële vereisten van de volgende richtlijnen:

2006/42/EG

95/16/EG

2004/108/EG

89/336/EWG

2011/65/EU

In Benelux:

Cleanfix Benelux B.V.

De Scheper 255

5688 HP OIRSCHOT

Oirschot, maart 2013



Roland de Korte

Managing Director

Bij storingen & service kunt u contact opnemen met :

Cleanfix Benelux B.V.

De Scheper 255

5688 HP OIRSCHOT

T: +31 (0) 499 – 55 00 33

info@cleanfix.nl

www.cleanfix.nl